



ПРОТОКОЛ ГРАФИКА СОРЕВНОВАНИЙ / PROTOCOL OF THE COMPETITION SCHEDULE
ДЕВУШКИ/ GIRLS

ВЕСОВАЯ КАТЕГОРИЯ
WEIGHT CATEGORY

46 kg

- 3 **ГОРОХОВА Саяна**
GOROKHOVA Sayana
- 4 **МОРКАН Милена**
MORKAN Milena
- 5 **ТАНКИБАЕВА Айым**
TANKIBAYEVA Ayim
- 1 **КИМ Ю Ген**
KIM Yu Gyong
- 2 **МУСУРМОНОВА Мафтуна**
MUSURMONOVA Maftun

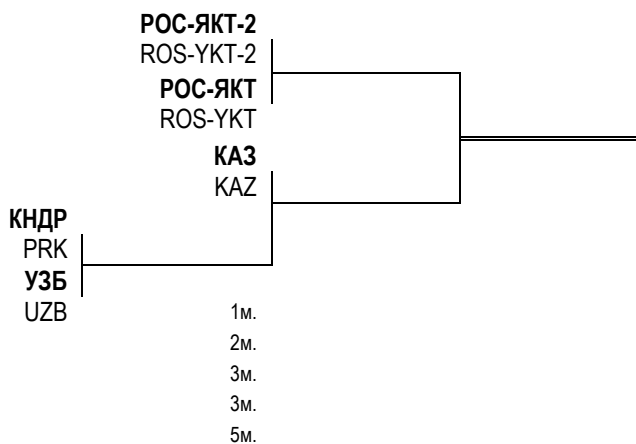

01 July 14⁰⁰

|| 02 July 14⁰⁰

|| 04 July 15⁰⁰

ВЕСОВАЯ КАТЕГОРИЯ
WEIGHT CATEGORY

50 kg

- 5 **РЫБКИНА Анастасия**
RYBKINA Anastasia
- 6 **ХАКИМОВА Татьяна**
KNAKIMOVA Tatyana
- 1 **БОНЦЕВИЧ Кристина**
BONTSEVICH Kristina
- 2 **ТОЛЕПБЕРГЕН Марал**
TOLEPBERGEN Maral
- 3 **ХАЛГАЕВА Акулина**
KHALGAEVA Akulina
- 4 **РАВШАНОВА Робия**
RAVSHANOVA Robiya

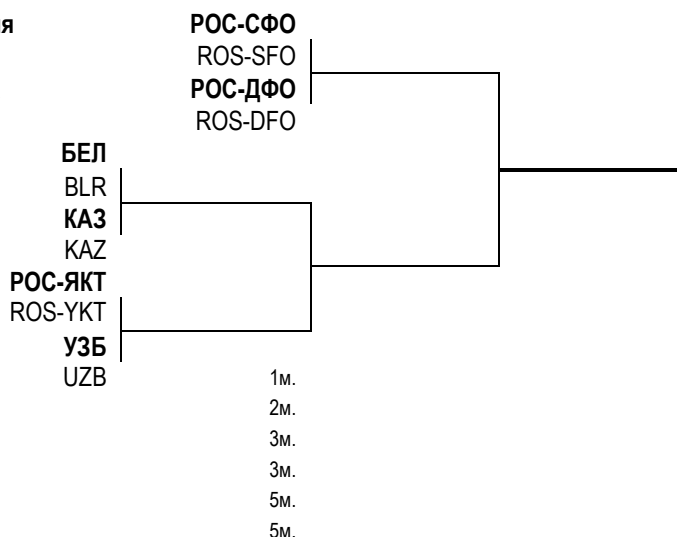

01 July 14⁰⁰

|| 02 July 14⁰⁰

|| 05 July 15⁰⁰



ПРОТОКОЛ ГРАФИКА СОРЕВНОВАНИЙ / PROTOCOL OF THE COMPETITION SCHEDULE
ДЕВУШКИ/ GIRLS

ВЕСОВАЯ КАТЕГОРИЯ
WEIGHT CATEGORY

52 kg

- 7 **ВОЛОШИНА Алина**
VOLOSHINA Alina
- 1 **БУДИНОВА Виктория**
BUDANOVA Victoria
- 2 **БОЛАТБЕККЫЗЫ Жамиля**
BOLATBEKKYZY Zhamilya
- 3 **ЧОН Ун Ген**
JON Un Gyong
- 4 **ФИЛИПОВА Анастасия**
FILIPPOVA Anastasia
- 5 **ПАВЛОВА Эльза**
PAVLOVA Elsa
- 6 **ХАМДАМОВА Нилуфар**
KHAMDAMOVA Nilufar

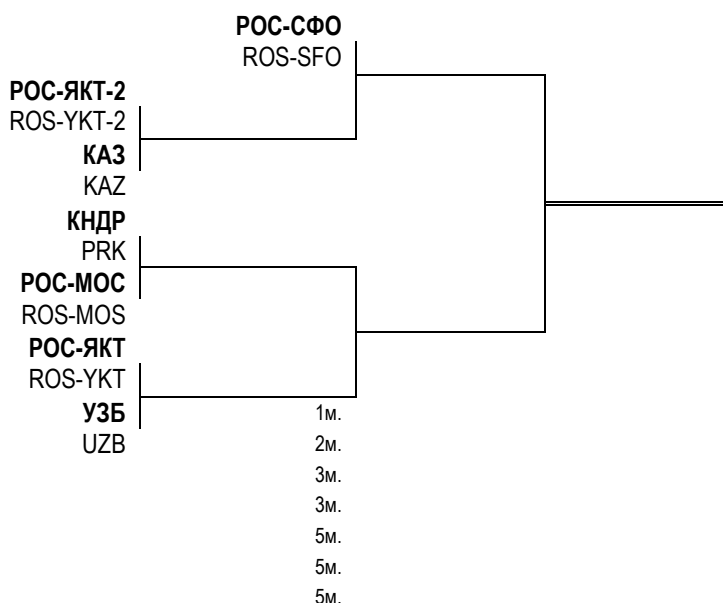

01 July 14⁰⁰

02 July 14⁰⁰

05 July 15⁰⁰

ВЕСОВАЯ КАТЕГОРИЯ
WEIGHT CATEGORY

54 kg

- 5 **КАПУСТИНА Алиса**
KAPUSTINA Alisa
- 6 **АММОСОВА Алина**
AMOSOVA Alina
- 1 **РУЗИЕВА Фарзуна**
RUZIEVA Farzuna
- 2 **КОМАРОВА Екатерина**
KOMAROVA Ekaterina
- 3 **МАНАПОВА Шырын**
MANAPOVA Shyryn
- 4 **ИЛЬЯШЕНКО Злата**
ILYASHENKO Zlata

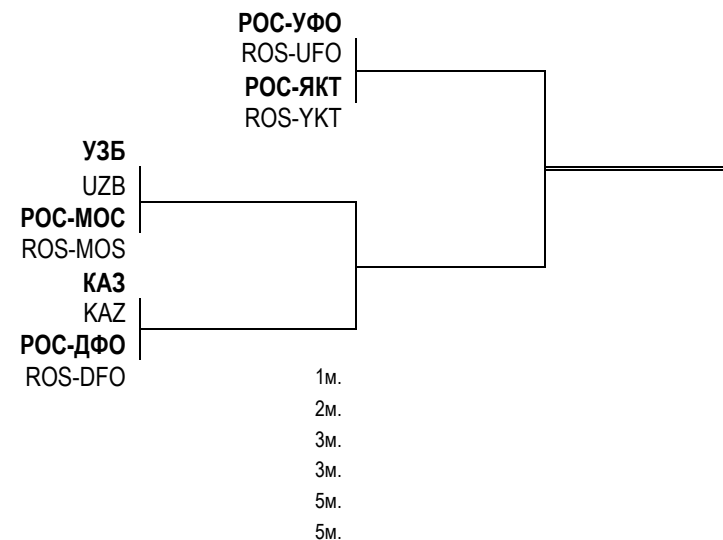

01 July 14⁰⁰

02 July 14⁰⁰

04 July 15⁰⁰



ПРОТОКОЛ ГРАФИКА СОРЕВНОВАНИЙ / PROTOCOL OF THE COMPETITION SCHEDULE
ДЕВУШКИ/ GIRLS

ВЕСОВАЯ КАТЕГОРИЯ
WEIGHT CATEGORY

57 kg

- 3 **СВИЛЕНОК Дарья**
SVILENOK Daria
- 4 **ЭСОНОВА Бахора**
ESONOVA Bahora
- 5 **ИМАНТАЕВА Жанель**
IMANTAYEVA Janelle
- 1 **ШАМРАЕВА Ксения**
SHAMRAEVA Ksenia
- 2 **ТРУНИНА Кира**
TRUNINA Kira

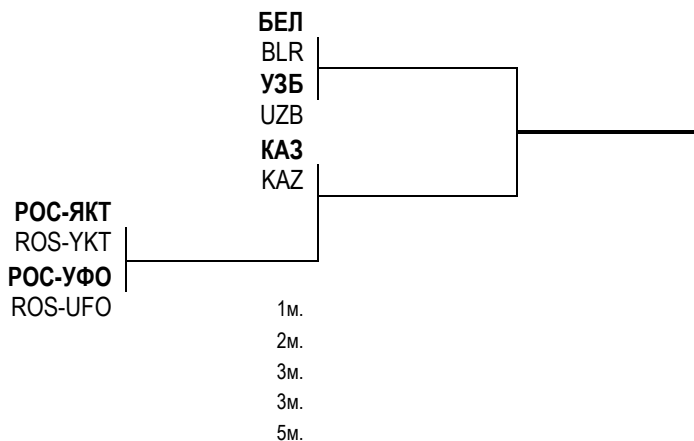

01 July 14⁰⁰

|| 02 July 14⁰⁰

|| 05 July 15⁰⁰



ПРОТОКОЛ ГРАФИКА СОРЕВНОВАНИЙ / PROTOCOL OF THE COMPETITION SCHEDULE
ЮНОШИ / YOUNG MEN

ВЕСОВАЯ КАТЕГОРИЯ
WEIGHT CATEGORY

46 kg

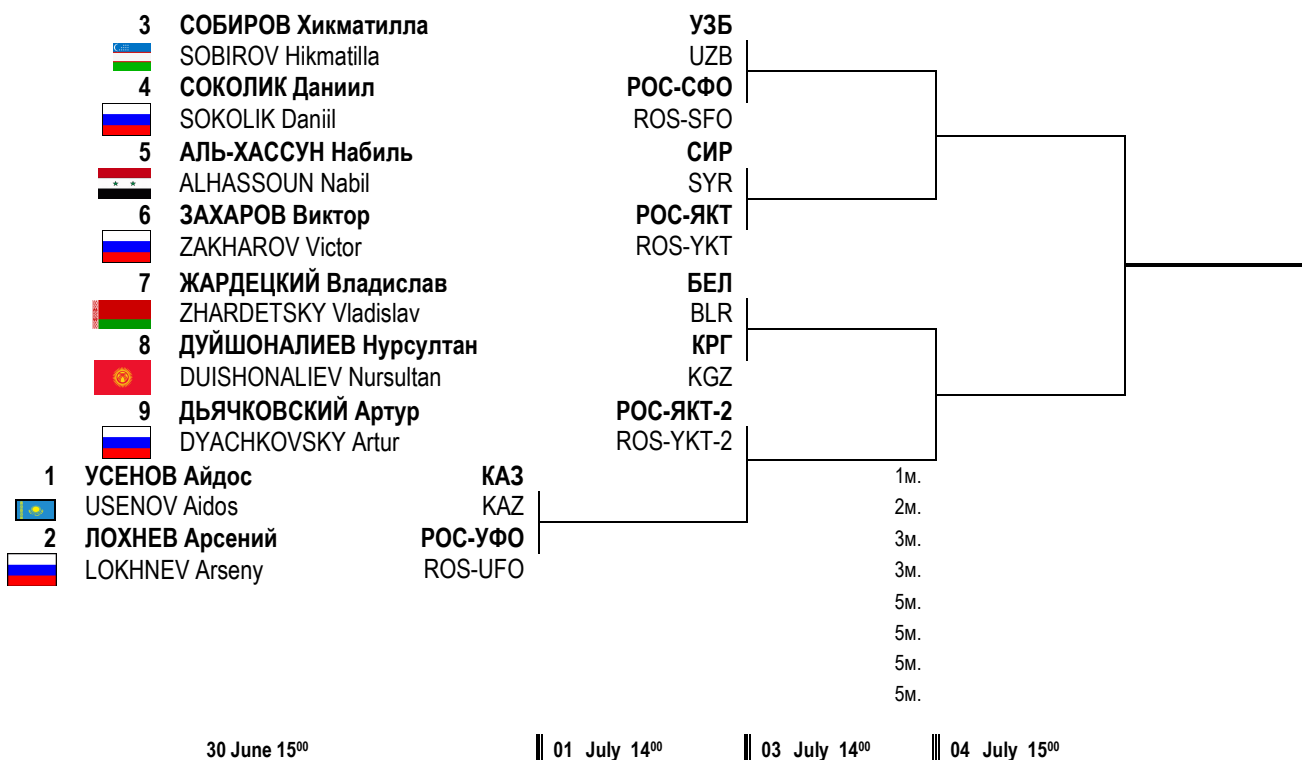



ПРОТОКОЛ ГРАФИКА СОРЕВНОВАНИЙ / PROTOCOL OF THE COMPETITION SCHEDULE
ЮНОШИ / YOUNG MEN

ВЕСОВАЯ КАТЕГОРИЯ
WEIGHT CATEGORY

48 kg

- 7 **ГАСЫМОВ Нихат**
 GASIMOV Nihat
- 8 **СОК Вон Гук**
 SOK Won Guk
- 9 **ХАЙДАРИ Муджтаба**
 HAIDARI Mujtaba
- 10 **МАГОМЕДОВ Мухаммед**
 MAGOMEDOV Mohammed
- 11 **ОРУСБАЕВ Умар**
 ORUZBAYEV Umar
- 1 **ХУЖАМЖАР Бексултан**
 HUZHAMZHAR Beksultan
- 2 **СУПРУНЮК Валерий**
 SUPRUNYUK Valery
- 3 **МОНАСТЫРСКИЙ Максим**
 MONASTIC Maxim
- 4 **РУСТАМОВ Элёр**
 RUSTAMOV Eler
- 5 **БОРИСОВ Дамир**
 BORISOV Damir
- 6 **ГРИГОРЯН Артур**
 GRIGORYAN Artur

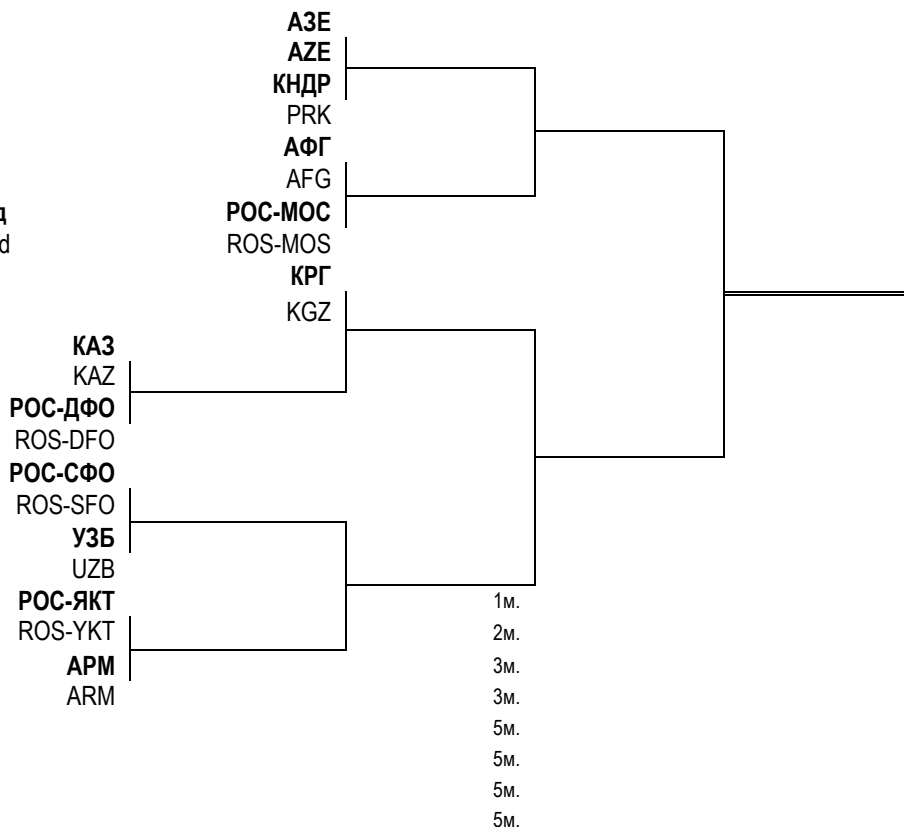

30 June 15⁰⁰

|| 02 July 14⁰⁰

|| 03 July 14⁰⁰

|| 05 July 15⁰⁰



ПРОТОКОЛ ГРАФИКА СОРЕВНОВАНИЙ / PROTOCOL OF THE COMPETITION SCHEDULE
ЮНОШИ/ YOUNG MEN

ВЕСОВАЯ КАТЕГОРИЯ
WEIGHT CATEGORY **50 kg**

- 1  **САФИН Дамир**
SAFIN Damir
- 2  **ЗАЯЦ Сергей**
ZAYAIS Sergey
- 3  **АДИЛБАЙ Бекарыс**
ADILBAI Bekarys
- 4  **АХУНДОВ Имран**
AKHUNDOV Imran
- 5  **ЭШДАВЛАТОВ Ренат**
ESHDAVLATOV Renat
- 6  **ЛИТОВЧЕНКО Остап**
LITOVCHENKO Ostop
- 7  **НИКИФОРОВ Айхал**
NIKIFOROV Aikhal
- 8  **УКИМОВ Мухаммад Ризо**
UKIMOV Muhammad Rizo

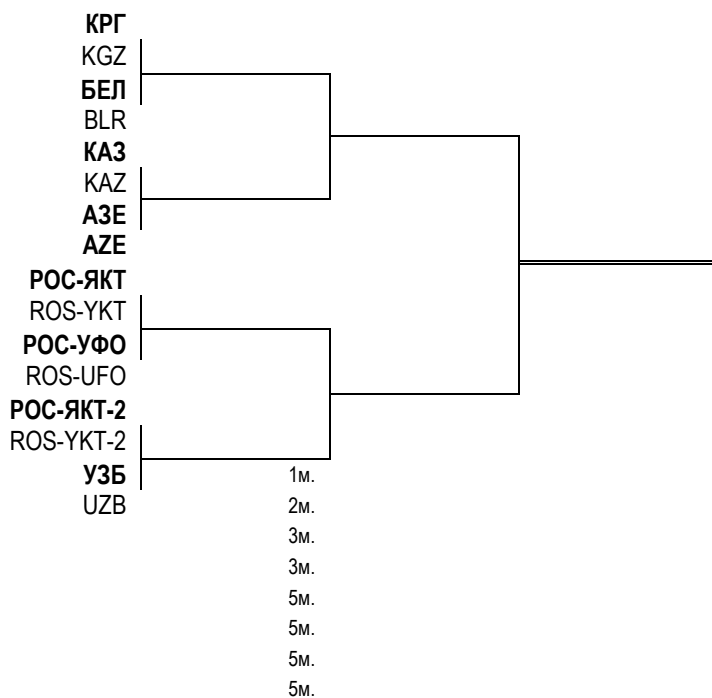

30 June 15⁰⁰

|| 03 July 14⁰⁰

|| 04 July 15⁰⁰



VIII МЕЖДУНАРОДНЫЕ СПОРТИВНЫЕ ИГРЫ / «ДЕТИ АЗИИ» **Boxing**

VIII INTERNATIONAL SPORTS GAMES / "CHILDREN OF ASIA"

Бокс



ЯКУТСК / YAKUTSK

СК «Дохсун»/ SK "Dokhsun"

25.06.-07.07.2024

ПРОТОКОЛ ГРАФИКА СОРЕВНОВАНИЙ / PROTOCOL OF THE COMPETITION SCHEDULE
ЮНОШИ/ YOUNG MEN

ВЕСОВАЯ КАТЕГОРИЯ **57 kg**
WEIGHT CATEGORY

- 7 **АЛЬ САЛЛУМ Кенан**
AL SALLOUM Kenan
- 8 **ПОТАПОВ Сергей**
POTAPOV Sergey
- 9 **КАЛИСТОВ Даниил**
KALLISTOV Daniel
- 10 **ХАСАНОВ Хахверди**
HASANOV Hakverdi
- 11 **КИМ Чон Рёк**
KIM Jong Ryok
- 1 **ЕГОРОВ Мичил**
EGOROV Michil
- 2 **ЗАЙНИДИНОВ Жахоннгир**
ZAINIDINOV Zhakhongir
- 3 **ИВАНОВ Арий**
IVANOV Ariy
- 4 **КАЛАБАЙ Акжурек**
ALABAI Akzhurek
- 5 **МАЛИКЗАДА Ахмад Али**
MALIKZADA Ahmad Ali
- 6 **МУРАТОВ Кутманбий**
MURATOV Kurmanbiy

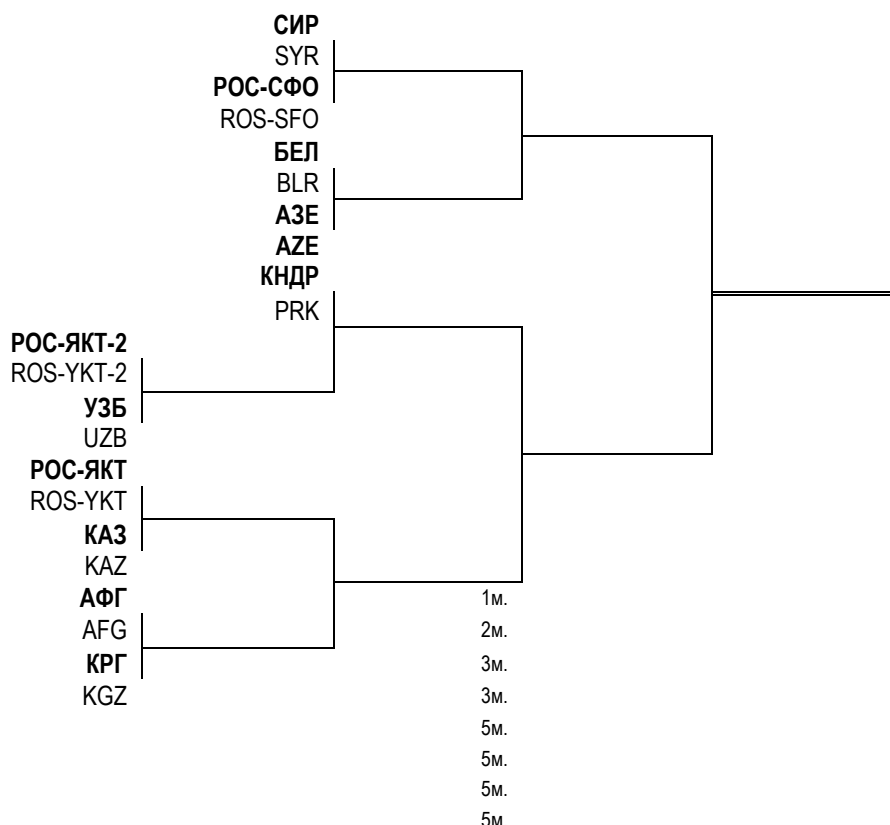

30 June 15⁰⁰

|| 02 July 14⁰⁰

|| 03 July 14⁰⁰

|| 05 July 15⁰⁰



VIII МЕЖДУНАРОДНЫЕ СПОРТИВНЫЕ ИГРЫ / «ДЕТИ АЗИИ» **Boxing**

Бокс



VIII INTERNATIONAL SPORTS GAMES / "CHILDREN OF ASIA"

ЯКУТСК / YAKUTSK

СК «Дохсун»/ SK "Dokhsun"

25.06.-07.07.2024

ПРОТОКОЛ ГРАФИКА СОРЕВНОВАНИЙ / PROTOCOL OF THE COMPETITION SCHEDULE
ЮНОШИ/ YOUNG MEN

ВЕСОВАЯ КАТЕГОРИЯ
WEIGHT CATEGORY

60 kg

- 7 **АБИШОВ Нурлан**
ABISHOV Nurlan
- 1 **ТАРАСЕНКО Александр**
TARASENKO Alexander
- 2 **КАМЧЫБЕКОВ Изат**
KAMCHYBEKOV Izat
- 3 **ЕРМУХАМБЕТ Ислам**
ERMUKHAMBET Islam
- 4 **МИТЧЕНКО Артем**
MITCHENKO Artem
- 5 **ТОНОЕВ Андрей**
TONOEV Andrey
- 6 **САДИЛЛАХУЖАЕВ Саидхужа**
SADILLAHUZHAEV Saidhuzha

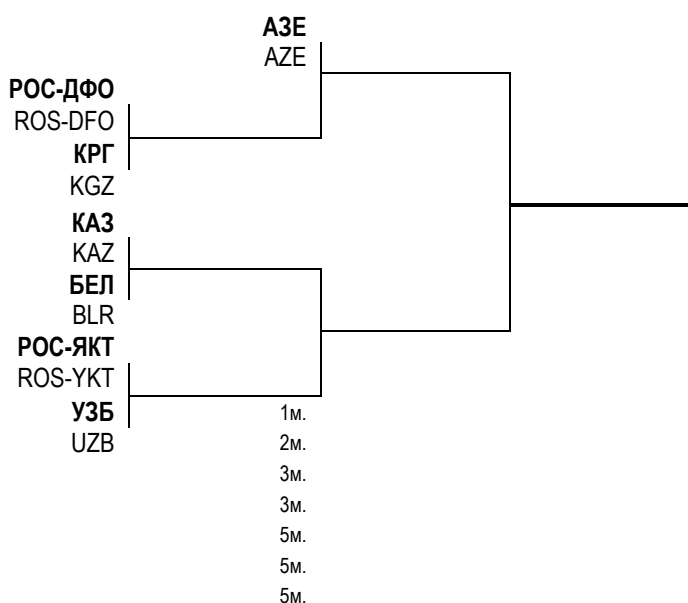

01 July 15⁰⁰

03 July 14⁰⁰

04 July 15⁰⁰



ПРОТОКОЛ ГРАФИКА СОРЕВНОВАНИЙ / PROTOCOL OF THE COMPETITION SCHEDULE
ЮНОШИ / YOUNG MEN

ВЕСОВАЯ КАТЕГОРИЯ
WEIGHT CATEGORY **63 kg**

- 1 **АБДУМАНАБОВ Мухаммадкодир**
ABDUMANAPOV Mukhammadkodir
- 2 **БУЙЛОВ Назар**
BUYLOV Nazar
- 3 **АРАЛИЕВ Нуржигит**
SARALIEV Nurzhigit
- 4 **МАРЖИКПАЕВ Кенесарьямир**
MARZHIKPAYEV Kenesaryamir
- 5 **ШОРА Илья**
SHORA Ilya
- 6 **РАХМАТУЛЛАЕВ Сухроб**
RAKHMATULLAEV Sukhrob
- 7 **АЗИЗОВ Рамазан**
AZIZOV Ramadan
- 8 **ТАГИЕВ Ислам**
TAGIYEV Islam

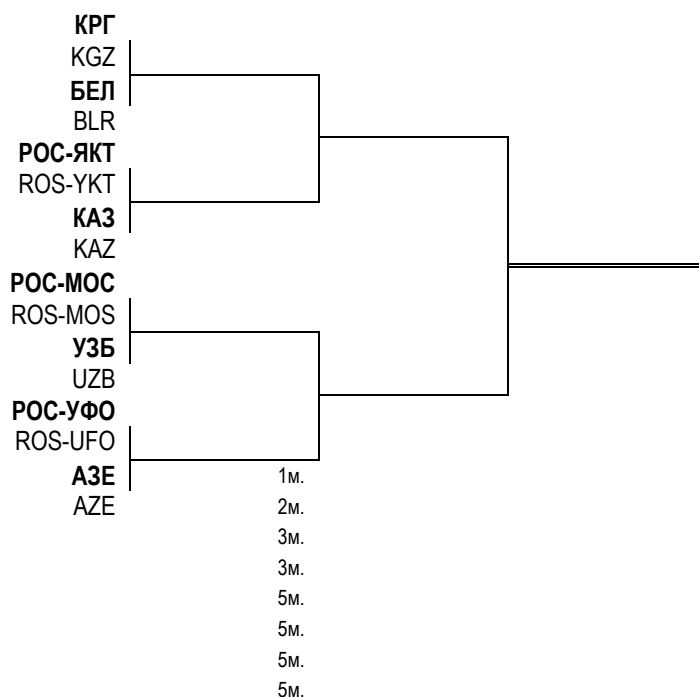

30 June 15⁰⁰

|| 03 July 14⁰⁰

|| 05 July 15⁰⁰



ПРОТОКОЛ ГРАФИКА СОРЕВНОВАНИЙ / PROTOCOL OF THE COMPETITION SCHEDULE
ЮНОШИ / YOUNG MEN

ВЕСОВАЯ КАТЕГОРИЯ
WEIGHT CATEGORY

66 kg

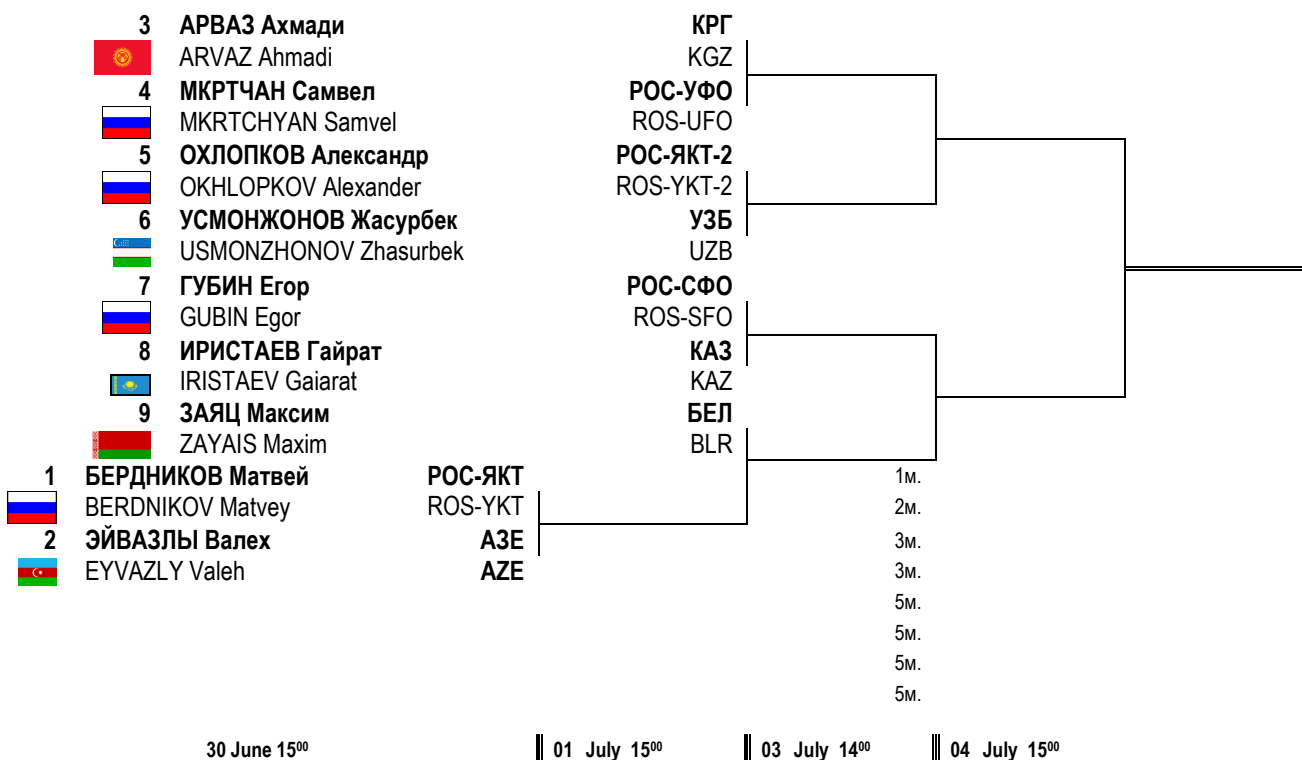



ПРОТОКОЛ ГРАФИКА СОРЕВНОВАНИЙ / PROTOCOL OF THE COMPETITION SCHEDULE
ЮНОШИ / YOUNG MEN

ВЕСОВАЯ КАТЕГОРИЯ
WEIGHT CATEGORY

70 kg

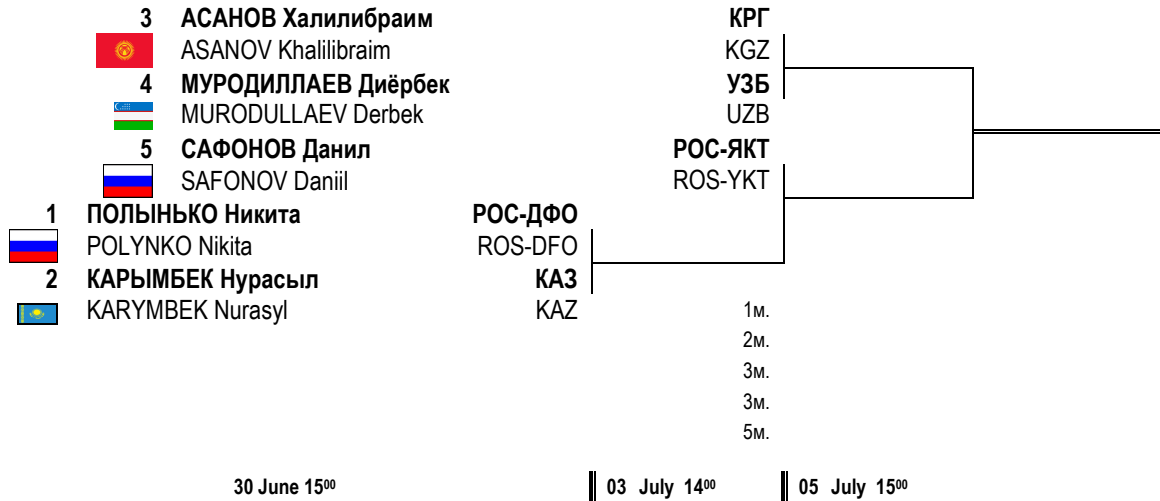

ВЕСОВАЯ КАТЕГОРИЯ
WEIGHT CATEGORY

75 kg

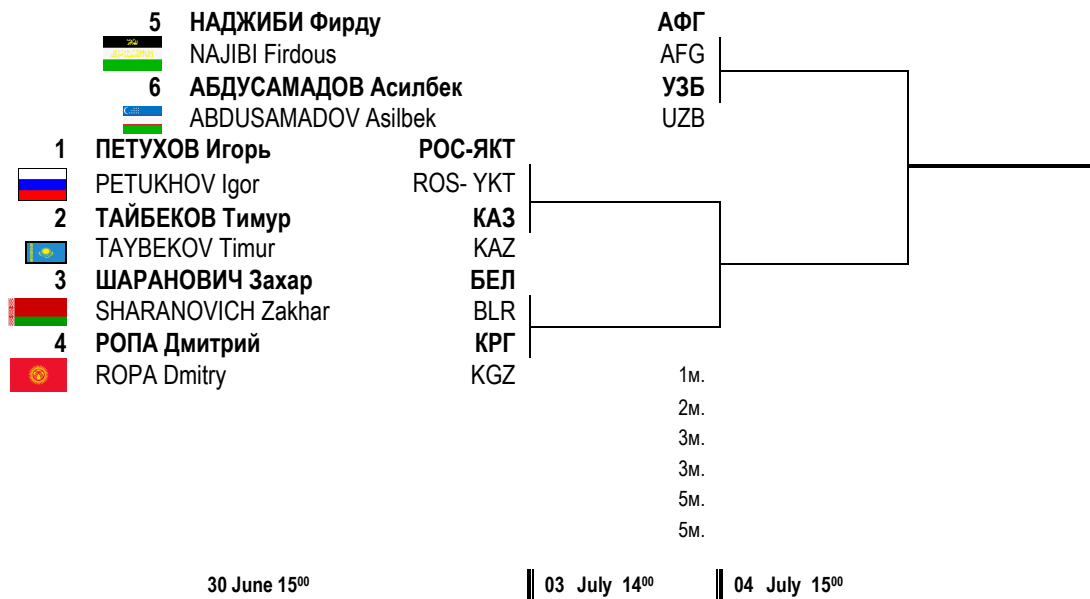

**ПРОТОКОЛ ГРАФИКА СОРЕВНОВАНИЙ / PROTOCOL OF THE COMPETITION SCHEDULE
ЮНОШИ / YOUNG MEN**
**ВЕСОВАЯ КАТЕГОРИЯ
WEIGHT CATEGORY**
80 kg

- 1 **ТУРЛЫБАЙ Ерубай**
TURLYBAI Yerubai
- 2 **ИСКАНДАРОВ Альберт**
ISKANDAROV Albert
- 3 **ХАММАД Мкдад**
HAMMAD Mkdad
- 4 **ЭРГАШЕВ Жахонгир**
ERGASHEV Zhakhongir
- 5 **МИЛЛЕР Дмитрий**
MILLER Dmitry
- 6 **КАЗАРЯН Манвел**
GHAZARYAN Manvel
- 7 **ПРУДНИКОВ Никита**
PRUDNIKOV Nikita
- 8 **ДРАНЬКО Владимир**
DRANKO Vladimir

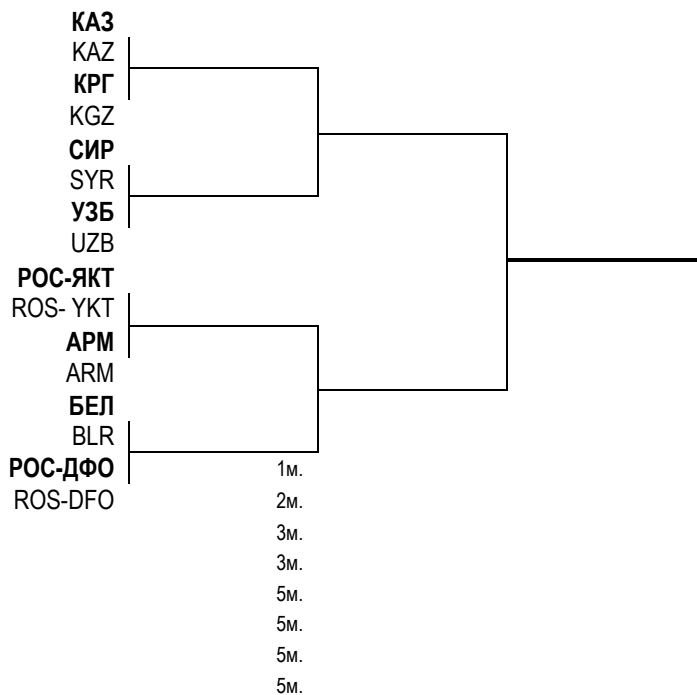
 02 July 14⁰⁰

 || 03 July 14⁰⁰

 || 05 July 15⁰⁰

**Технический делегат
Федерации Бокса России**
Supervisor

Главный судья соревнований
Chairman of R/J

Главный секретарь соревнований
Secretary

Р. Малаев / R. Malaev
 Россия / *Russia*

О. Кеквеев / O. Kekveev
 Россия / *Russia*

А. Устюжанин / A. Ustyuzhanin
 Россия / *Russia*